

Description:

Cloche PHB 200W 4000K IP65 réglable 1-10V



Power High Bay 200W 4000K. Le boîtier IP65 avec fentes de ventilation intégrées garantit un refroidissement optimal. Le PHB est équipé de 3030 Lumileds hautes performances et d'un driver de qualité réglable 1-10V. PHB a la certification ENEC et est équipé avec un couvercle en polycarbonate opale pour un éclairage agréable et moins éblouissant. Efficacité de l'appareil jusqu'à 145lm/W à 4000K, angle de rayonnement standard de 110°. Avec le support mural en option, il est possible de monter l'appareil dans une position fixe sur le mur ou le plafond. Prêt pour les applications smartlighting Integraconnect. Pour plus d'informations, consultez notre site.

Spécifications technique

Reference	PHB2004
EAN code	5420076238735
ETIM code	EC001716

Spécifications électrique

Puissance système (W)	200
Puissance led (W)	186
Tension (Vac)	100~277
Fréquence (Hz)	47-63
Contrôleur inclus	oui
Contrôleur in/externe	interne
Dimmable	1-10V
Flicker free	oui
Power factor	0,9
Câble de connexion	2m H05RN-F
Driver output (V)	
Driver output (mA)	
Classe d'isolation	I
Classe d'énergie	A++

Dimensions et caractéristiques du matériau

Dimensions (LxlxH)	365x365x180mm
Poids (kg)	6,3
Couleur	noir
Temp. de travail (°C)	-40~+50
Valeur IP	IP65
Valeur IK	IK08
Résistant aux UV	no
Résistant à l'eau de mer	no
Nombre en vrac	1
Nombre sur palette	0
Quantité minimum	1
Article en stock	oui

Garantie et certification

Durée de vie (h)	50.000 L80B20
Garantie (ans)	5
ENEC	oui

Propriétés photométriques

Angle rayonnement (°)	110
Temp. de couleur (K)	4000
Rendu de couleurs CRI	>80
UGR	<27
Solidité de couleurs	<5
Sortie de lumen (Lm)	27900
Lm/W	135-144
Flux code	49 82 97 100 100
Puce led	LUMILEDS 3030
Fournisseur led	Lumileds
Nombre de puce led	252
N° sur disj. 16A type C	6
N° sur disj. 16A type D	9

Lumen distribution

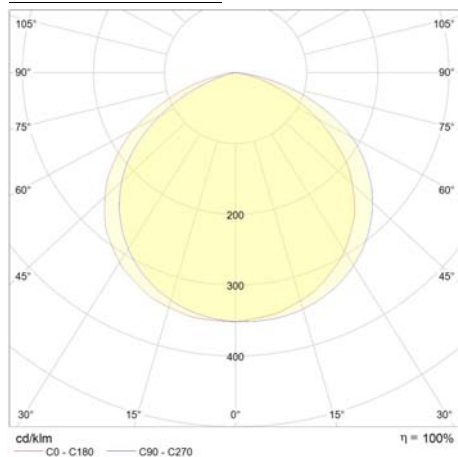

Distance curve:



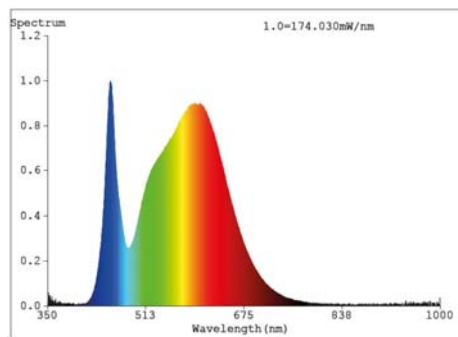

Spectrum distribution

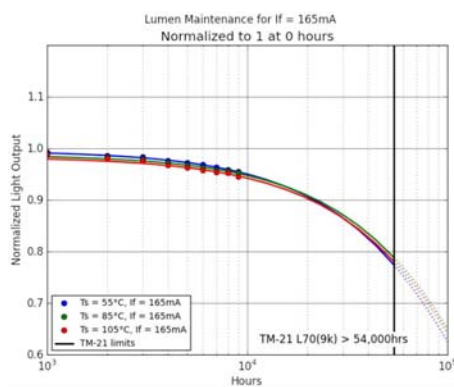

Lumendrop



Accessoires

PHB200-PCC	Réflecteur prismatique pc 100° PHB 200/240W	
PHB200-COV	Couvercle pour réflecteur prisma PHB 200/240W	
PHB200-R60	Réflecteur alu 60° cloche PHB 200/240W	
PHB200-R90	Réflecteur alu 90° cloche PHB 200/240W	
PHB-WBR	Supplément pour support mural sur cloche PHB	

Dimensions

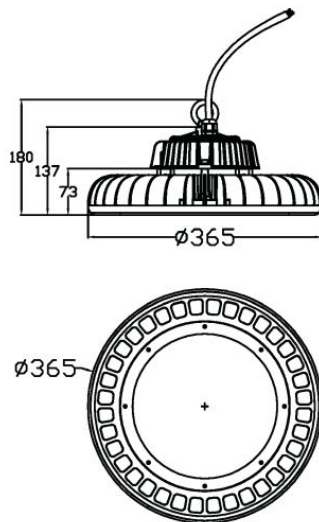

Schème de câblage



Isolation test 3,75KVac