

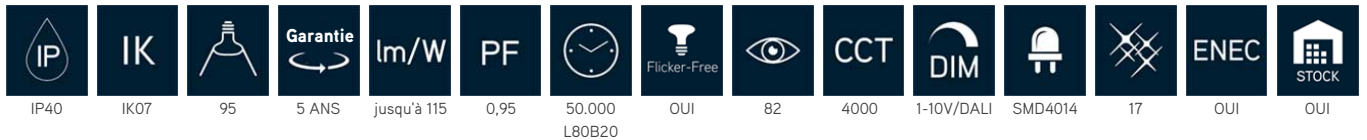

QTU est un panneau LED particulièrement élégant avec un faible UGR17. Grâce aux bords étroits recouverts d'un revêtement blanc RAL9016 de seulement 20 mm de large, ce panneau peut être utilisé dans des situations où les bords ne sont pas visibles. QTU est équipé d'un diffuseur microprismatique en PET quasiment identique à un diffuseur standard. Plaque arrière revêtue avec bords incurvés pour une résistance accrue, supports prémontés pour suspension/protection contre les chutes. Fourni sans convertisseur, commandez toujours un convertisseur par panneau séparément. Flux lumineux effectif jusqu'à 117lm/W. Convertisseurs disponibles 30W/700mA, 36W/950mA ou UNIDRIVER adaptés pour 1-10V, DALI ou push dim. Certification ENEC



Spécifications technique

Reference	QTU301203640
EAN code	5420076262860
ETIM code	EC002892

Spécifications électrique

Puissance système (W)	36
Puissance led (W)	36
Tension (Vac)	27-42V=
Fréquence (Hz)	CC
Contrôleur inclus	no
Contrôleur in/externe	externe
Driver marque	-
Driver référence	-
Dimmable	1-10V/DALI
Flicker free	oui
Power factor	0,95
Taux d'harmonique	
Driver output (V)	27-42V=
Driver output (mA)	900
Classe d'isolation	III
Classe d'énergie	A+
N° sur disj. 16A type C	-
N° sur disj. 16A type D	-
Inrush current driver	-

Garantie et certification

Durée de vie (h)	50.000 L80B20
Garantie (ans)	5 (hors batteries)
ENEC	oui

Propriétés photométriques

Angle rayonnement (°)	95
Temp. de couleur (K)	4000
Rendu de couleurs CRI	82
UGR	17
Solidité de couleurs	3
Sortie de lumen (Lm)	3972
Lm/W	115
Flux code	62 89 97 100 100
Puce led	SMD4014
Fournisseur led	Hongli
Nombre de puce led	216
Classe photobiologique	RG0

Dimensions et caractéristiques du matériau

Dimensions (LxlxH)	295x1195x10mm
Poids (kg)	3
Couleur	blanc RAL9016
Temp. de travail (°C)	40°C
Valeur IP	IP40
Valeur IK	IK07
Résistant aux UV	oui
Résistant à l'eau de mer	no
UL94	VTM-2
Nombre en vrac	5
Nombre sur palette	90
Quantité minimum	1
Article en stock	oui

Lumen distribution

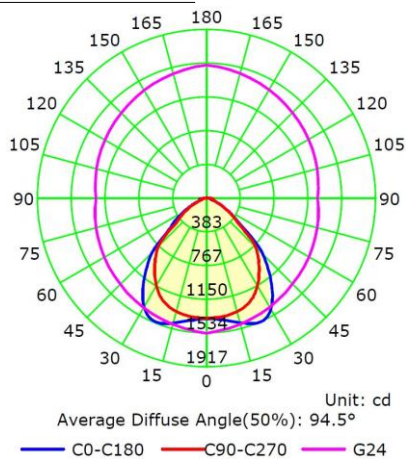

Distance curve:

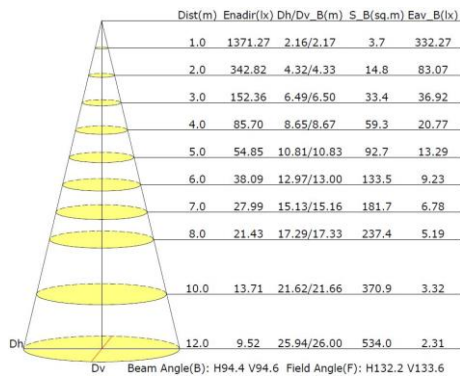

Spectrum distribution

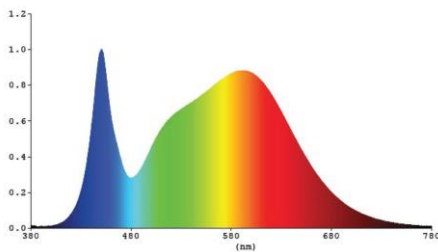



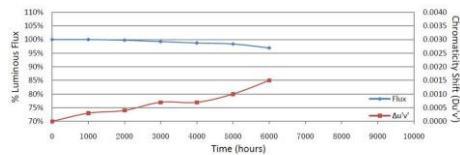











Lumendrop



QT/QTU 216x SMD4014	
Tc 55°C	
L70B50	70000H
L80B20	50000H
L90B10	38000H

Accessoires

QTD30W5	Driver QT 30W flicker-free non-réglable	
QTD36W5	Driver QT 36W flicker-free non-réglable 5j gar	
UNIDRIVER36	Unidriver 36W TRIAC/1-10V/DALI/push amplitude dim	
UNIDRIVER50	Panneau led unidriver 30-50W 1-10V/DALI/push dim	
QTRF30120W	Cadre encastré pour panneau led 300x1200 RAL9016	
QTSF30120W	Cadre apparent pour panneau led 300x1200 RAL9016	
FLAIR30120B	Cadre surface panneau led 30x120 noir RAL9005	
FLAIR30120W	Cadre surface panneau led 30x120 blanc RAL9010	
PL-FIX	Set de montage apparent avec 4 supports	
PL-CLAMP	Kit de montage avec 4 ressorts de serrage	
QTPEND	Set suspension 4 fixations pour panneau led QT	
PL-PEND2	Kit de suspension 1m avec 2 fixations	
PL-CONNECT	Boîte de connexion + 2,5m câble transparent 3G0,75	
PL-PROTECT	Protection antichute 1m avec crochet	

Dimensions



Schéma de câblage

BASIC NON DIM



DIM 1-10V/DALI

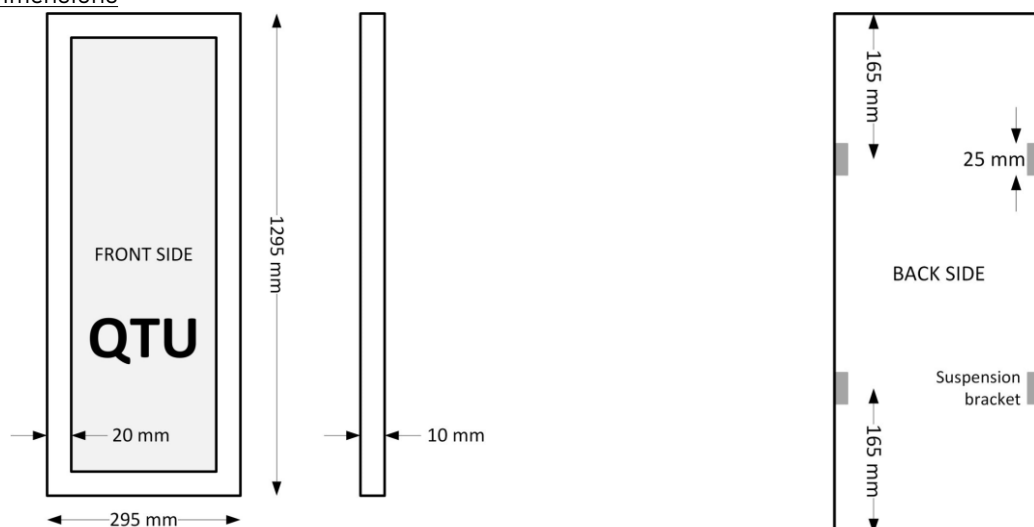
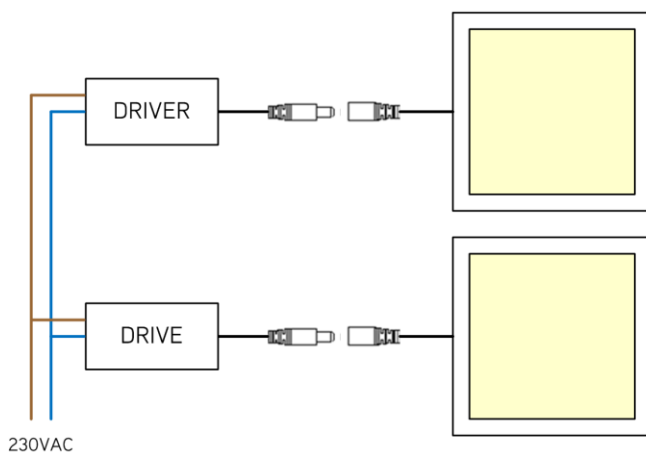