

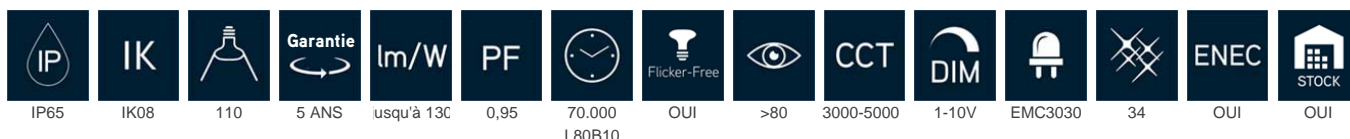

Cloche LED PHB2 est la référence pour l'éclairage des espaces industriels ou des entrepôts. Le PHB2 est équipé d'un boîtier IP65 avec des fentes de ventilation intégrées pour un refroidissement optimal et avec leds SMD3030 haute performance et d'un driver de qualité 1-10V gradable. Le PHB2 est livré en standard avec un couvercle en polycarbonate mat. Efficacité jusqu'à 130lm/W à 4000K, faisceau standard de 110°. Avec le support mural en option, il est possible de monter l'unité en position fixe sur le mur ou le plafond. Options possibles : support mural, protection anti-chute. La version CTA peut être réglée sur 3000 ou 5000K et sur 100, 150 ou 200W au moyen d'interrupteurs DIP.



Spécifications technique

Reference	PHB2PCTA
EAN code	5420076271060
ETIM code	EC001716

Spécifications électrique

Puissance système (W)	200
Puissance led (W)	186
Tension (Vac)	200-240
Fréquence (Hz)	47-63
Contrôle inclus	oui
Contrôle in/externe	interne
Driver marque	TCL
Driver référence	200R
Dimmable	1-10V
Flicker free	oui
Power factor	0,95
Taux d'harmonique	<15%
Driver output (V)	
Driver output (mA)	
Classe d'isolation	I
Classe d'énergie	A+*
N° sur disj. 16A type B	
N° sur disj. 16A type C	6
N° sur disj. 16A type D	9
Inrush current driver	70A

Garantie et certification

Durée de vie (h)	70.000 L80B10
Garantie (ans)	5 (hors batteries)
ENEC	oui

Propriétés photométriques

Angle rayonnement (°)	110
Temp. de couleur (K)	3000-5000
Rendu de couleurs CRI	>80
UGR	34
Solidité de couleurs	<5
Sortie de lumen (Lm)	27000
Lm/W	130
Flux code	
Puce led	EMC3030
Fournisseur led	Tiandian
Nombre de puce led	414
Classe photobiologique	RG1

Dimensions et caractéristiques du matériau

Dimensions (LxlxH)	320x320x188mm
Poids (kg)	4,3
Couleur	noir
Temp. de travail (°C)	-30~+45
Valeur IP	IP65
Valeur IK	IK08
Résistant aux UV	oui
Résistant à l'eau de mer	no
UL94	
Nombre en vrac	1
Nombre sur palette	42
Quantité minimum	1
Article en stock	oui

Lumen distributio

LUMINOUS INTENSITY DISTRIBUTION DIAGRAM

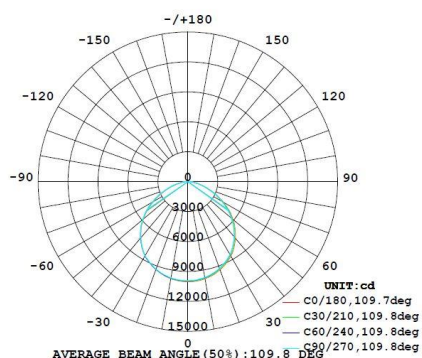

Distance curve:



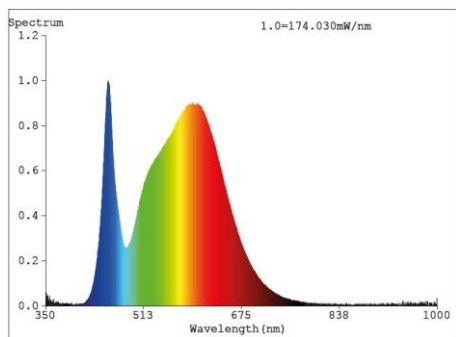

Spectrum distributio

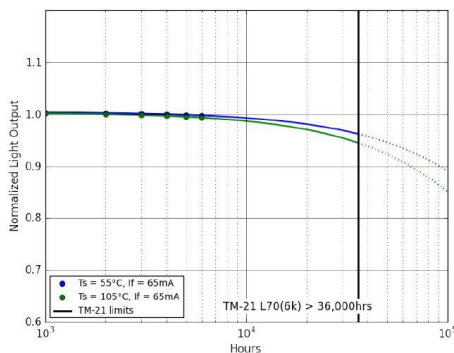

Lumendrop



Accessoires

PHB2200-PCC	Reflecteur prisma 100gr PHB2 200W	
PHB2200-COV	Couvercle réflecteur prismatique PHB2 200W	
PHB-WBR	Support de montage pour PHB/PHBP	
IP68-connect	Kit de connexion 3 poles 2,5mm ² male/female	

Dimensions

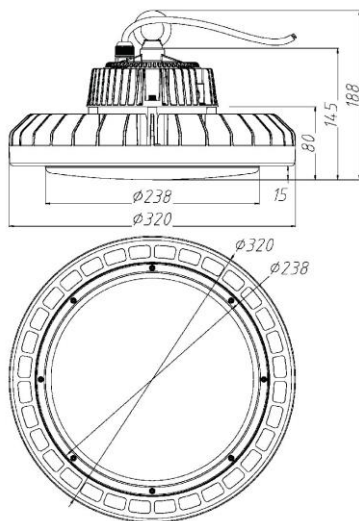

Schéma de câblage



Isolation test 3,75KVac

TUV, GS, CB, D Mark,